



Vi vet så godt hvor skoen trykker i Norge Når våtrom bygges feil

When wet rooms are constructed poorly – we know why

Fagrådet for våtrom

Fagrådet for våtrom (FFV)

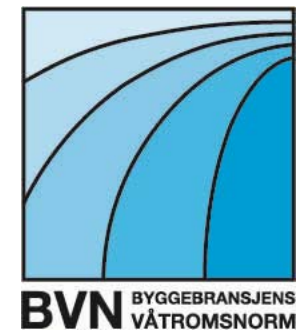
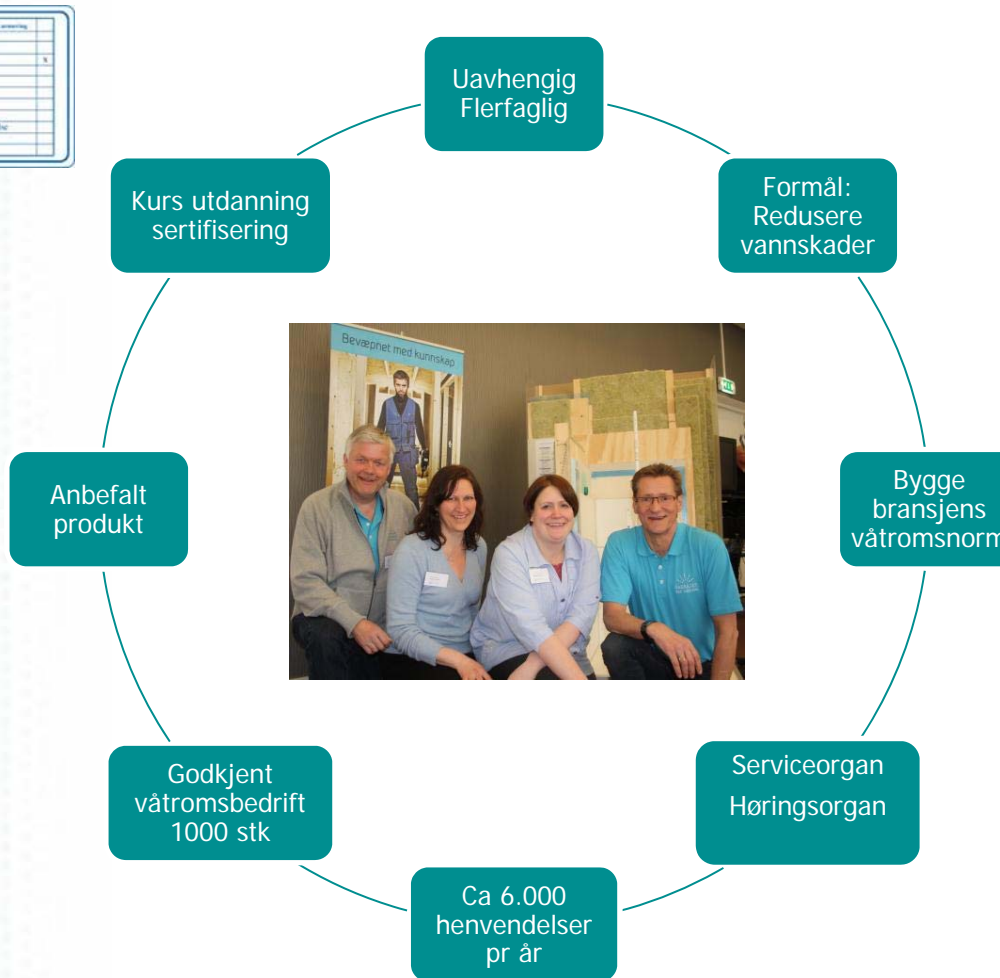

3 hovedårsaker til byggefeil

Main causes: competence is missing

- Manglende kompetanse - kunde
- Manglende kompetanse - prosjektering
- Manglende kompetanse - utførelse

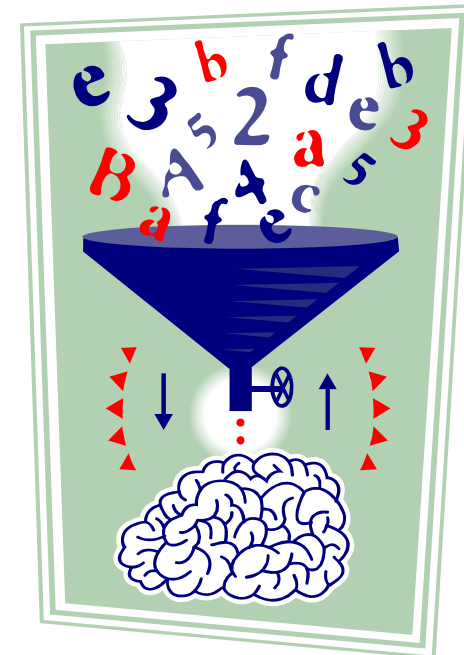

Hvor gjøres det oftest feil?

Most often faults are?



Manglende prosjektering/planlegging
Samarbeid mellom fagene er fraværende



Feil fall til sluk



Konstruksjonsløsninger



Bruk av produkter -
montasjeveiledninger

Hvorfor blir det slik?

Why?

- Mangel på kommunikasjon *Missing communication*

Prosjektleder planlegger med kunden, men det hjelper lite når:

- Kunden avtaler direkte med håndverker
- Kommunikasjon på byggeplassen mangler



Hvorfor blir det slik?

Why?

- Manglende/feil dokumentasjon *Documentation is missing or incorrect*

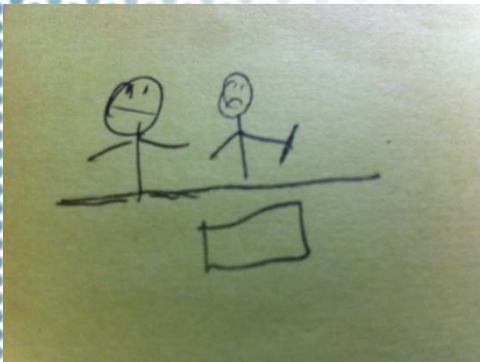

Tegninger og beskrivelser

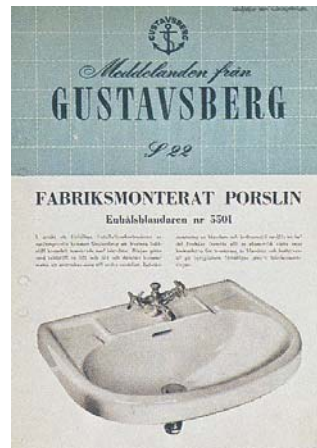

Produktdokumentasjon



Sjekkliste/kontrolldokumentasjon

Hvorfor blir det slik?

Why?

- Manglende kompetansekrav og kontroll
Demand of competence and external control are missing



Det rehabiliteres ca 200.000 våtrom i Norge pr år



Kompetansekrav er primært knyttet til søknadspliktige tiltak



Flesteparten av disse er ikke søknadspliktige



Krav til ekstern kontroll er knyttet kun til søknadspliktige tiltak



Kan vi få skoen til å passe bedre – med et nordisk samarbeid?

Future nordic cooperation?

Klima

Nordisk fellesskap er godt representert på norske byggeplasser

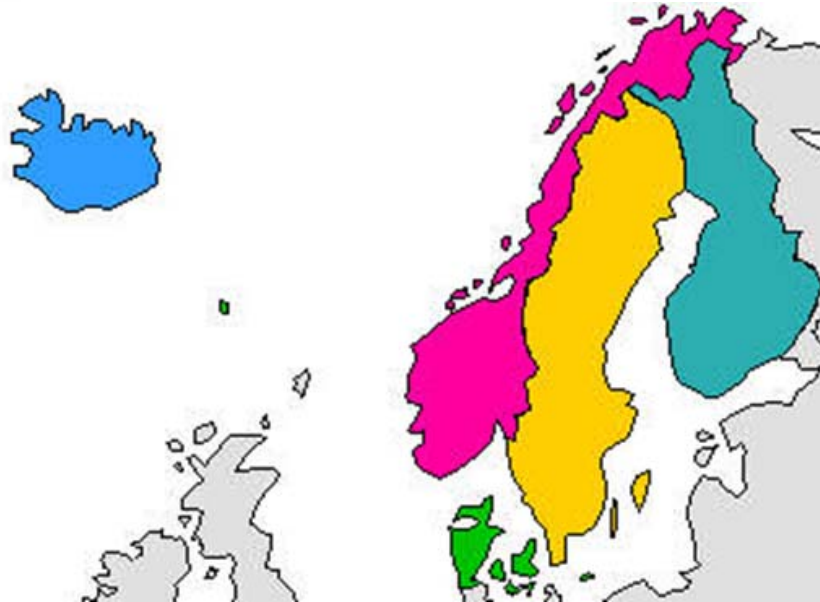

Felles problemstillinger

Montasjeanvisninger skal være på norsk eller annet skandinavisk språk

Mye felles byggeskikk

Historisk samarbeid

Nordisk samarbeid

Nordic cooperation

Konstruksjons
løsninger

“Individual talents get magnified many times over through the collective lens of an effective team.”

Dalal Haldeman



Krav til produkter:
Kvaliteter
Dokumentasjon

Kompetansekrav

Med felles rammer og erfaringsutveksling blir vi bedre!
Common regulations and experiences makes us better!



FAGRÅDET
for våtrom

Fagrådet for våtrom er på rett vei med BVN

With BVN «we see the light»

- Virkemidlene i BVN:
 - Kompetanse
 - Prosjektering
 - Godkjente løsninger
 - Godkjente produkter
 - Kontroll.

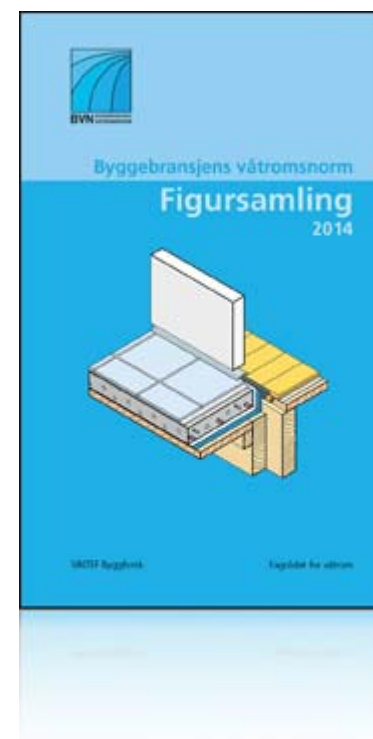

Forbrukerundersøkelse våtrom 2015

I regi av Huseiernes Landsforbund

Survey - wet rooms 2015

Forespurt 32.284 medlemmer. 2.635 har gitt svar

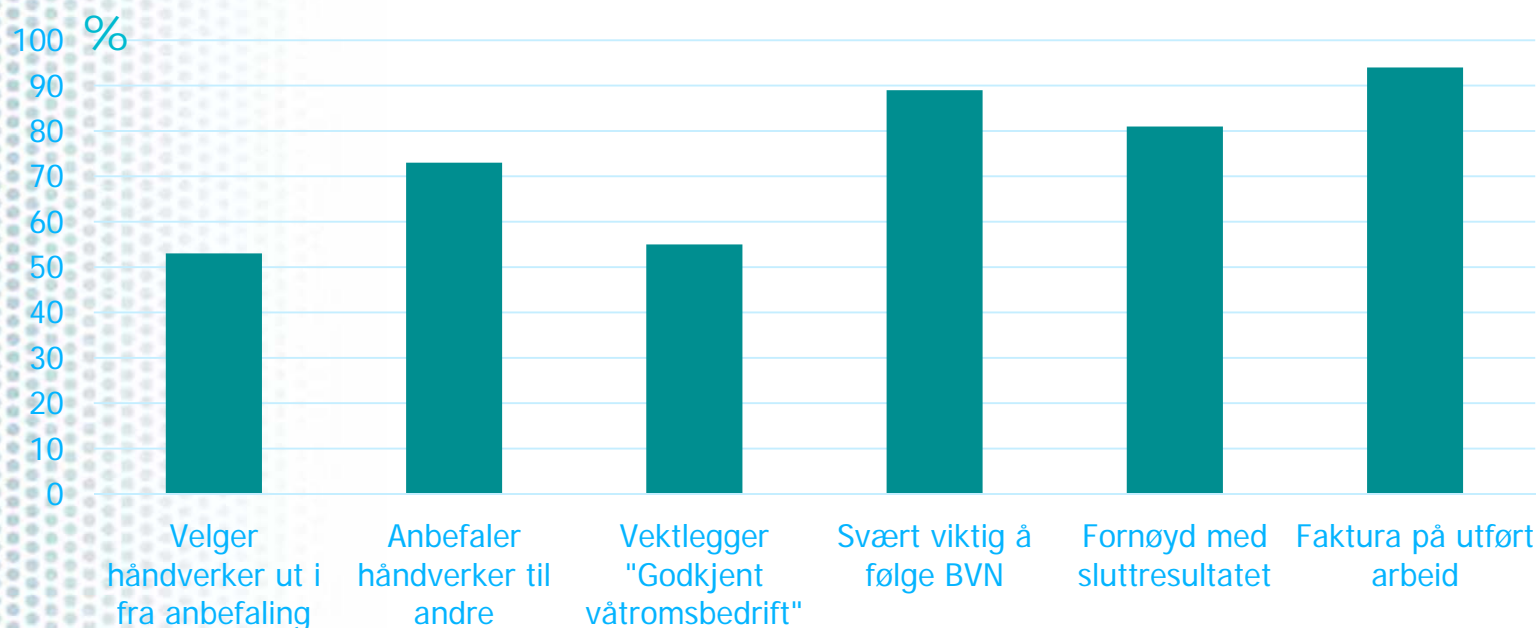

Undersøkelsen ligger på vår hjemmeside: www.ffv.no

Takk for oppmerksomheten!

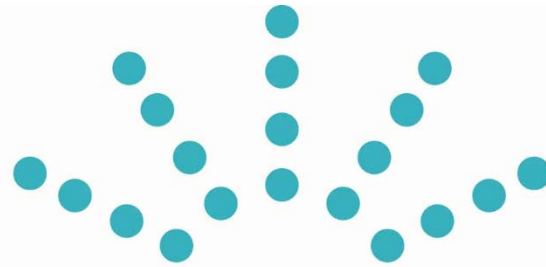

FAGRÅDET
for våtrom

FORDI VÅTROM SKAL VÆRE TØRRE